

mosquideco
mosquiteras

CATÁLOGO-TARIFA 2022

 **Herrajes
Europeos**

www.herrajeseuropeos.com

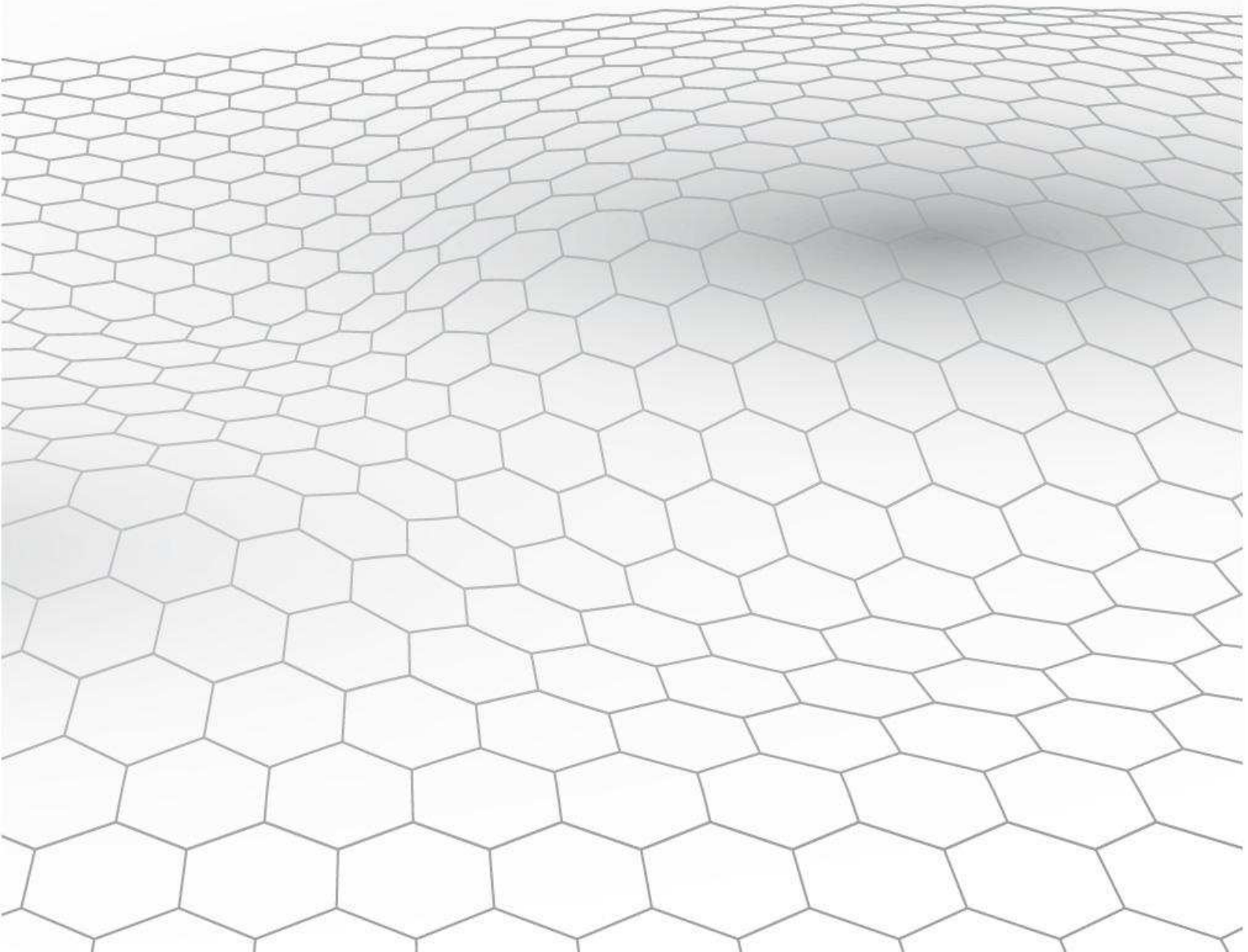

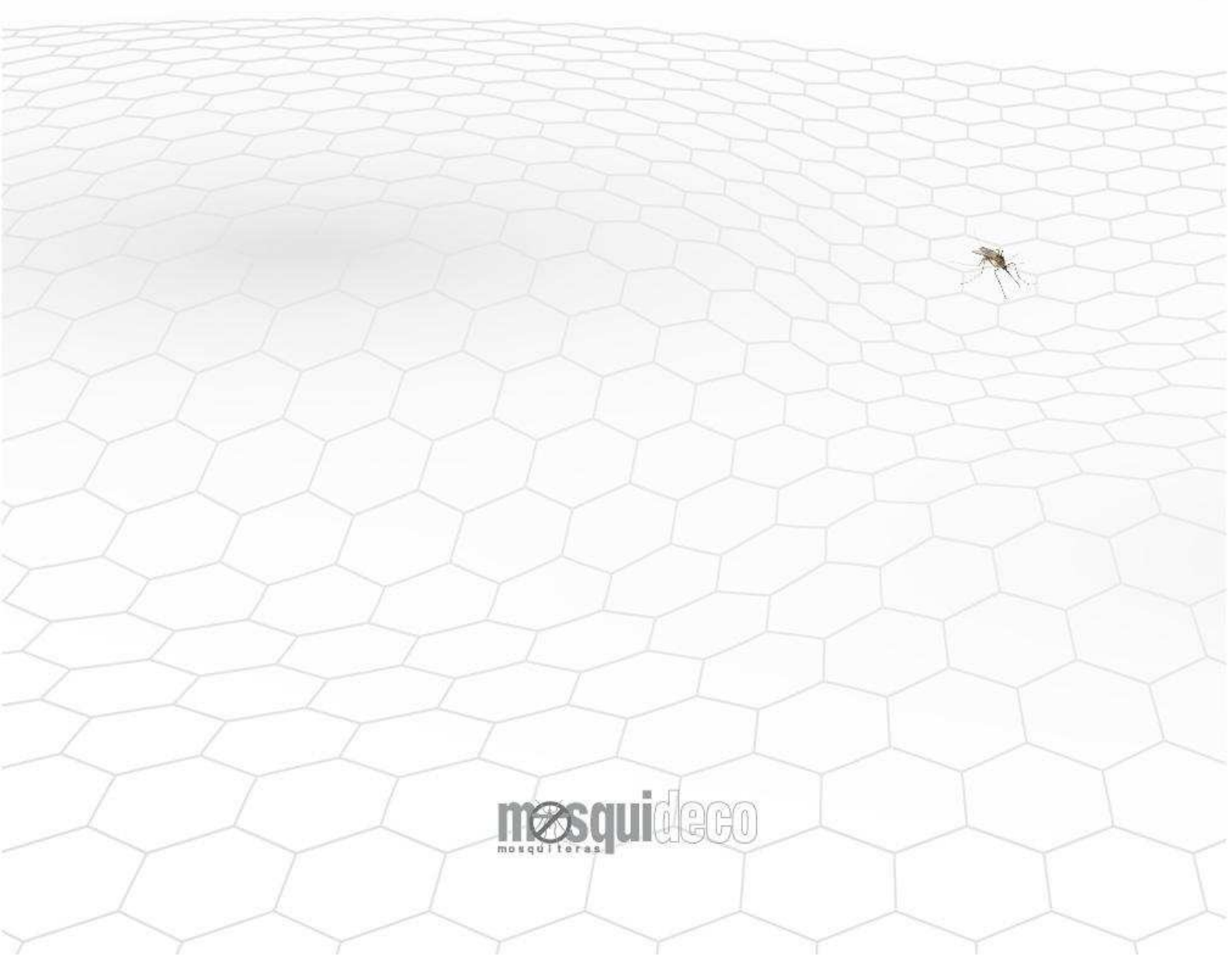

mosquideco
mosquiteras



Mosquideco es una marca creada por un grupo de empresas que se dedica a fabricar y comercializar todo tipo de soluciones en mosquiteras.

En nuestro catálogo podrá encontrar datos técnicos, precios y acabados disponibles de todas estas soluciones.

Trabajamos con proveedores líderes en sus campos a nivel nacional e internacional con el fin de conseguir nuestro objetivo, que es la satisfacción de nuestros clientes.



mosquideco
mosquiteras

Comprometidos con nuestros clientes.



ÍNDICE

		DESCUENTOS
Enrollables (P42 y R33 - T43) 6 - 9	40%
Corredera (Inglete 12 - 27) 10 - 13	40%
Puerta Abatible 14 - 15	37%
Enrollable Lateral Cadena E50 16 - 17	37%
Plisada 40 18 - 21	37%
Plisada 22 (Ventana - Lateral - Bilaeral) 22 - 27	37%
Sistemas Enrollables Motorizados 28 - 37	CONSULTAR
Enrollable en Largo 38	CONSULTAR
Corredera en Largo 39	CONSULTAR
Colores y Acabados 40 - 41	
Telas Línea Motorizada 42 - 43	
Servicios y Condiciones Generales 44	

P42 con capacidad para tejido de altura 1800 mm y de 2400 mm.
R33 con capacidad para tejido de altura 1400.

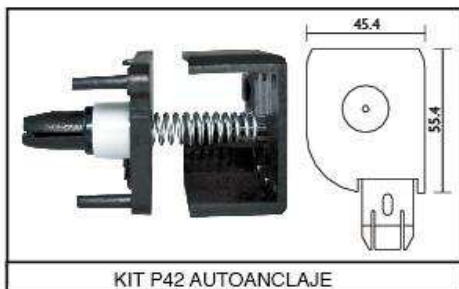

KIT P42 AUTOANCLAJE

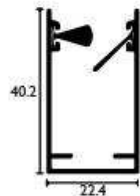

Gua Semi-Antiviento

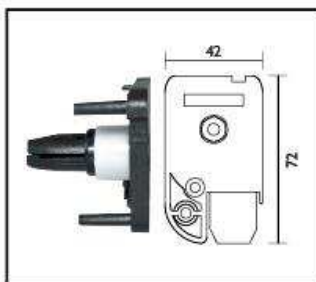

KIT P42

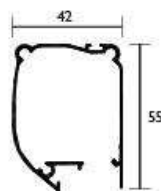

Cabezal P42



KIT R33

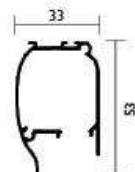

Cabezal R33



Blanco

Anchos en mm.

Alt. mm.	500	600	700	800	900	1000	1100	1200	1300	1400	1500	1600	1700	1800
500	41	45	50	55	60	65	70	75	80	85	90	95	100	105
600	43	48	53	58	63	67	72	77	82	87	92	97	102	107
700	45	50	55	60	65	70	75	80	85	89	94	99	104	109
800	47	52	57	62	67	72	77	82	87	92	97	102	107	111
900	49	54	59	64	69	74	79	84	89	94	99	104	109	114
1000	52	56	61	66	71	76	81	86	91	96	101	106	111	116
1100	54	58	64	69	74	78	83	89	93	98	103	108	113	118
1200	56	61	66	71	76	81	86	91	96	100	105	110	115	120
1300	58	63	68	73	78	83	88	93	98	103	108	113	118	122
1400	60	65	70	75	80	85	90	95	100	105	110	115	120	125
1500	63	67	72	77	82	87	92	97	102	107	112	117	122	127
1600	65	70	75	80	85	89	94	99	104	109	114	119	124	129
1700	67	72	77	82	87	92	97	102	107	111	116	121	126	131
1800	69	74	79	84	89	94	99	104	109	114	119	124	129	133
1900	71	76	81	86	91	96	101	106	111	116	121	126	131	136
2000	74	78	83	88	93	98	103	108	114	118	123	128	133	138
2100	75	81	86	91	96	100	105	110	115	120	125	130	135	140
2200	78	83	88	93	98	103	108	113	118	122	127	132	137	142
2300	80	85	90	95	100	105	110	115	120	125	130	135	140	144
2400	82	87	92	97	102	107	112	117	122	127	132	136	142	147

— Rango de medidas para el modelo R33, tela hasta 1400.

Colores Básicos y anodizado Plata, Bronce, Oro e Inox

Anchos en mm.

Alt. mm.	500	600	700	800	900	1000	1100	1200	1300	1400	1500	1600	1700	1800
500	50	56	61	67	73	78	84	89	95	101	106	112	117	123
600	53	59	64	70	76	81	87	92	98	104	109	115	120	126
700	56	62	67	73	78	84	90	95	101	106	112	118	123	129
800	59	65	70	76	81	87	93	98	104	109	115	121	126	132
900	62	67	73	79	84	90	95	101	107	112	118	123	129	135
1000	65	70	76	82	87	93	98	104	110	115	121	126	132	138
1100	68	73	79	84	90	96	101	107	112	118	124	129	135	140
1200	71	76	82	87	93	99	105	110	115	121	126	132	138	143
1300	73	79	85	90	96	101	107	113	118	124	129	135	141	146
1400	76	82	88	93	99	104	110	116	121	127	132	138	144	149
1500	79	85	90	96	102	107	113	118	124	130	135	141	146	152
1600	82	88	93	99	105	110	116	121	127	133	138	144	149	155
1700	85	91	96	102	107	113	119	124	130	135	141	147	152	158
1800	88	94	99	105	110	116	122	127	133	138	144	150	155	161
1900	91	96	102	108	113	119	124	130	136	141	147	152	158	164
2000	94	99	105	111	116	122	127	133	139	144	150	155	161	167
2100	97	102	108	113	119	125	130	136	141	147	153	158	164	169
2200	100	105	111	116	122	128	133	139	144	150	156	161	167	172
2300	102	108	114	119	125	130	136	142	147	153	158	164	170	175
2400	105	111	117	122	128	133	139	145	150	156	161	167	173	178

— Rango de medidas para el modelo R33, tela hasta 1400.

Acabados madera

Anchos en mm.

Alt. mm.	500	600	700	800	900	1000	1100	1200	1300	1400	1500	1600	1700	1800
500	59	66	72	79	85	92	99	105	111	118	124	131	137	144
600	63	69	76	82	89	95	102	108	115	121	128	134	141	147
700	67	73	79	86	92	99	105	112	118	125	131	138	144	151
800	70	76	83	89	96	102	109	115	122	128	135	141	148	154
900	73	79	86	92	99	105	112	118	125	131	138	144	151	157
1000	76	83	89	96	102	109	115	122	128	135	141	148	154	161
1100	80	86	93	99	106	112	119	125	132	138	145	151	158	164
1200	83	90	96	103	109	116	122	129	135	142	148	155	161	168
1300	87	93	100	106	113	119	126	132	139	145	152	158	165	171
1400	90	96	103	109	116	122	129	135	142	148	155	161	168	174
1500	93	100	106	113	119	126	132	139	145	152	158	165	171	178
1600	97	103	110	116	123	129	136	142	148	155	162	168	175	181
1700	100	107	113	120	126	133	139	145	152	159	165	172	178	185
1800	104	110	117	123	130	136	143	149	156	162	169	175	182	188
1900	107	113	120	126	133	139	146	152	159	165	172	178	185	191
2000	110	117	123	130	136	143	149	156	162	169	175	182	188	195
2100	114	120	127	133	140	146	153	159	166	172	179	185	192	199
2200	117	124	130	137	143	150	156	163	170	176	182	186	195	202
2300	121	127	134	140	147	153	160	166	173	179	186	192	199	205
2400	124	130	137	143	150	156	163	169	176	182	189	195	202	208

— Rango de medidas para el modelo R33, tela hasta 1400.

- Si no se especifica se servirá con cajón P42.
- Los precios están redondeados al número entero más cercano, se facturará con decimales.
- Si no se especifica la mosquitera se servirá con el kit P42, para autoanclaje sumar 1€ al precio de tarifa.
- El Freno tiene un coste extra de 8 €, que se sumará al precio de tarifa.
- Las mosquiteras enrollables partidas van sobre presupuesto.
- Colores, acabados e incrementos, consulte página 40.
- Para calcular un foliado, sumar un 80% al color blanco.

BORDE REFORZADO + BOTÓN

La enrollable T43 es una mosquitera enrollable con muelle y deslizamiento vertical, indicada para puertas y ventanas con cajón de 40 mm.

OPCIONAL

- guía telescópica
- maneta con cricchetto
- freno recogida lenta "adagio"
- red a bandas blancas-negras
- versión top

Las dimensiones de la T43 deben ser proporcionadas en mm indicando base x altura del hueco.



MEDIDAS RECOMENDADAS (mm)	L ↔	H ↔
MIN.	420	-
MAX.	1600	1700

Disponemos del modelo F54, con un cajón de 54mm para alturas hasta 2500.

CIERRE VERSIÓN BÁSICA



APERTURA VERSIÓN BÁSICA

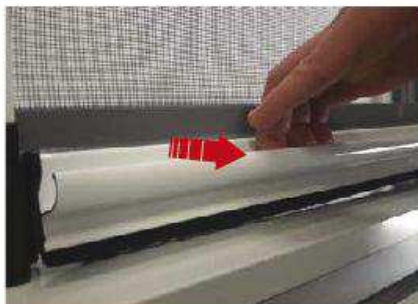

DETALLE
ESCUADRAS FIJACIÓN TERMINAL



DETALLE
DISPONIBILIDAD ACCESORIOS:
Negro, blanco

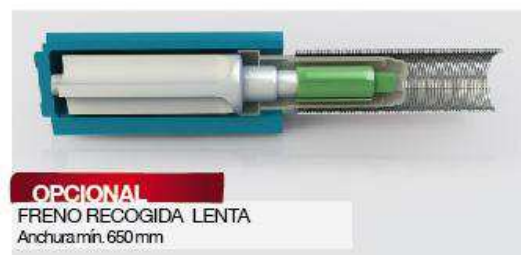

OPCIONAL
FRENO RECOGIDA LENTA
Anchura mín. 650mm



OPCIONAL
GUIA TELESCÓPICA



OPCIONAL
MANETA
Anchura mín. 650mm

	TONDA 40 ENROLLADO VERTICAL	facturación mín.: 1,50 m ²	€	70	m ²
VERSIÓN FULL	MANETA + GUIA TELESCÓPICA		+ €	-	ud.
VERSIÓN TOP	MANETA + FRENO			31	
OPCIONAL	Tela negra		+ €	8	ud.
	Freno recogida lenta		+ €	27	ud.
	Guía telescópica		+	15%	
	Cierre maneta		+	15%	
	Cierre con Click Clak		+	15%	

Acabados e incrementos.

- Color RAL en stock: 7011 - 7016 - 7022 - 8014 - 8017 - 9005 - 9010 ----- +5%
- Anodizados: Plata, Bronce e Inox -----+10%
- RAL especial: 9006 - 9007 - Gris Grafito ----- +20%
- Acabados Madera: Nogal oscuro liso - Embero texturado ----- +40%
- Otros acabados consultar con Dep Comercial.

Esta mosquitera está diseñada para ventanas correderas.

Para colocarla sólo tiene que encarrilar la mosquitera sobre la solapa perimetral interna del marco o en un perfil Z.

Podrá abrir la ventana y desplazar la mosquitera hasta la zona abierta.

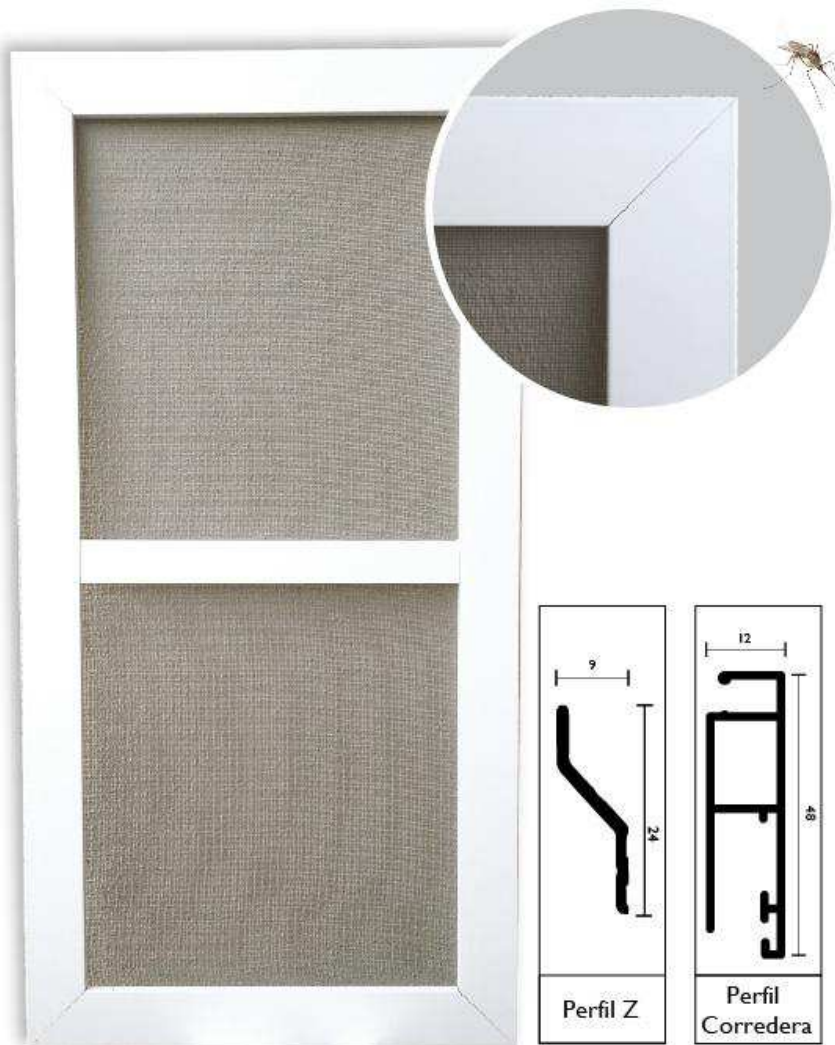

Asa opcional



Travesaño Clipado

Color Blanco

Anchos en mm.

Alt. mm.	500	600	700	800	900	1000	1100	1200	1300	1400	1500	1600	1700	1800	1900	2000	2100	2200	2300	2400
500	35	37	39	42	44	47	49	51	54	56	59	61	63	66	68	71	73	75	78	80
600	37	39	42	44	47	49	51	54	56	59	61	63	66	68	71	73	75	78	80	83
700	40	42	44	47	49	51	54	56	59	61	63	66	68	71	73	75	78	80	83	85
800	42	44	47	49	51	54	56	59	61	63	66	68	71	73	75	78	80	83	85	87
900	44	47	49	51	54	56	59	61	63	66	68	71	73	75	78	80	83	85	87	90
1000	47	49	51	54	56	59	61	63	66	68	71	73	75	78	80	83	85	87	90	93
1100	49	51	54	56	59	61	63	66	68	71	73	75	78	80	83	85	87	90	93	95
1200	51	54	56	59	61	63	66	68	71	73	75	78	80	83	85	87	90	93	95	97
1300	54	56	59	61	63	66	68	71	73	75	78	80	83	85	87	90	93	95	97	99
1400	56	59	61	63	66	68	71	73	75	78	80	83	85	87	90	93	95	97	99	102
1500	58	61	63	66	68	71	73	75	78	80	83	85	87	90	93	95	97	99	102	104
1600	61	63	66	68	71	73	75	78	80	83	85	87	90	93	95	97	99	102	104	107
1700	63	66	68	71	73	75	78	80	83	85	87	90	93	95	97	99	102	104	107	109
1800	66	68	71	73	75	78	80	83	85	87	90	93	95	97	99	102	104	107	109	111
1900	68	71	73	75	78	80	83	85	87	90	93	95	97	99						
2000	71	73	75	78	80	83	85	88	90	92	95	97	99	102						
2100	73	75	78	80	83	85	87	90	92	95	97	99	102	104						
2200	75	78	80	83	85	87	90	92	95	97	99	102	104	107						
2300	78	80	83	85	87	90	92	95	97	99	102	104	107	109						
2400	80	83	85	88	90	92	95	97	99	102	104	107	109	111						

— Fuera de este rango se sirve desmontada para envíos por agencia
Se sumará 10 puntos al descuento del cliente

Colores Básicos y anodizados Plata, Inox, Oro y Bronce

Alt. mm.	Anchos en mm.																			
	500	600	700	800	900	1000	1100	1200	1300	1400	1500	1600	1700	1800	1900	2000	2100	2200	2300	2400
500	43	46	49	52	55	58	61	64	67	70	73	76	79	82	85	88	91	94	97	100
600	46	49	52	55	58	61	64	67	70	73	76	79	82	85	88	91	94	97	100	103
700	49	52	55	58	61	64	67	70	73	76	79	82	85	88	91	94	97	100	103	106
800	52	55	58	61	64	67	70	73	76	79	82	85	88	91	94	97	100	103	106	109
900	55	58	61	64	67	70	73	76	79	82	85	88	91	94	97	100	103	106	109	112
1000	58	61	64	67	70	73	76	79	82	85	88	91	94	97	100	103	106	109	112	115
1100	61	64	67	70	73	76	79	82	85	88	91	94	97	100	103	106	109	112	115	118
1200	64	67	70	73	76	79	82	85	88	91	94	97	100	103	106	109	112	115	118	121
1300	67	70	73	76	79	82	85	88	91	94	97	100	103	106	109	112	115	118	121	124
1400	70	73	76	79	82	85	88	91	94	97	100	103	106	109	112	115	118	121	124	127
1500	73	76	79	82	85	88	91	94	97	100	103	106	109	112	115	118	121	124	127	130
1600	76	79	82	85	88	91	94	97	100	103	106	109	112	115	118	121	124	127	130	133
1700	79	82	85	88	91	94	97	100	103	106	109	112	115	118	121	124	127	130	133	136
1800	82	85	88	91	94	97	100	103	106	109	112	115	118	121	124	127	130	133	136	139
1900	85	88	91	94	97	100	103	106	109	112	115	118	121	124						
2000	88	91	94	97	100	103	106	109	112	115	118	121	124	127						
2100	91	94	97	100	103	106	109	112	115	118	121	124	127	130						
2200	94	97	100	103	106	109	112	115	118	121	124	127	130	133						
2300	97	100	103	106	109	112	115	118	121	124	127	130	133	136						
2400	100	103	106	109	112	115	118	121	124	127	130	133	136	139						

— Fuera de este rango se sirve desmontada para envíos por agencia
Se sumará 10 puntos al descuento del cliente

Colores madera

Alt. mm.	Anchos en mm.																			
	500	600	700	800	900	1000	1100	1200	1300	1400	1500	1600	1700	1800	1900	2000	2100	2200	2300	2400
500	49	52	55	58	61	65	68	71	74	77	80	83	87	90	93	96	99	102	105	109
600	52	55	58	61	65	68	71	74	77	80	83	87	90	93	96	99	102	105	109	112
700	55	58	61	65	68	71	74	77	80	83	87	90	93	96	99	102	105	109	112	115
800	58	61	65	68	71	74	77	80	83	87	90	93	96	99	102	105	109	112	115	119
900	61	65	68	71	74	77	80	83	87	90	93	96	99	102	105	109	112	115	119	121
1000	65	68	71	74	77	80	83	87	90	93	96	99	102	105	109	112	115	119	121	124
1100	68	71	74	77	80	83	87	90	93	96	99	102	105	109	112	115	119	121	124	128
1200	71	74	77	80	83	87	90	93	96	99	102	105	109	112	115	119	121	124	128	131
1300	74	77	80	83	87	90	93	96	99	102	105	109	112	115	119	121	124	128	131	134
1400	77	80	83	87	90	93	96	99	102	105	109	112	115	119	121	124	128	131	134	137
1500	80	83	87	90	93	96	99	102	105	109	112	115	119	121	124	128	131	134	137	140
1600	83	87	90	93	96	99	102	105	109	112	115	119	121	124	128	131	134	137	140	143
1700	87	90	93	96	99	102	105	109	112	115	119	121	124	128	131	134	137	140	143	147
1800	90	93	96	99	102	105	109	112	115	119	121	124	128	131	134	137	140	143	147	150
1900	93	96	99	102	105	109	112	115	119	121	124	128	131	134						
2000	96	99	102	105	109	112	115	119	121	124	128	131	134	137						
2100	99	102	105	109	112	115	119	121	124	128	131	134	137	140						
2200	102	105	109	112	115	119	121	124	128	131	134	137	140	143						
2300	105	109	112	115	119	121	124	128	131	134	137	140	143	147						
2400	109	112	115	119	121	124	128	131	134	137	140	143	147	150						

— Fuera de este rango se sirve desmontada para envíos por agencia
Se sumará 10 puntos al descuento del cliente

- Incremento travesaño ----- 15 €
- Incremento asa tirador ----- 3 €
- Tarifa perfil Z consultar pag. 41 (mosquitera en largo)
- Colores, acabados e incrementos, consulte página 40.

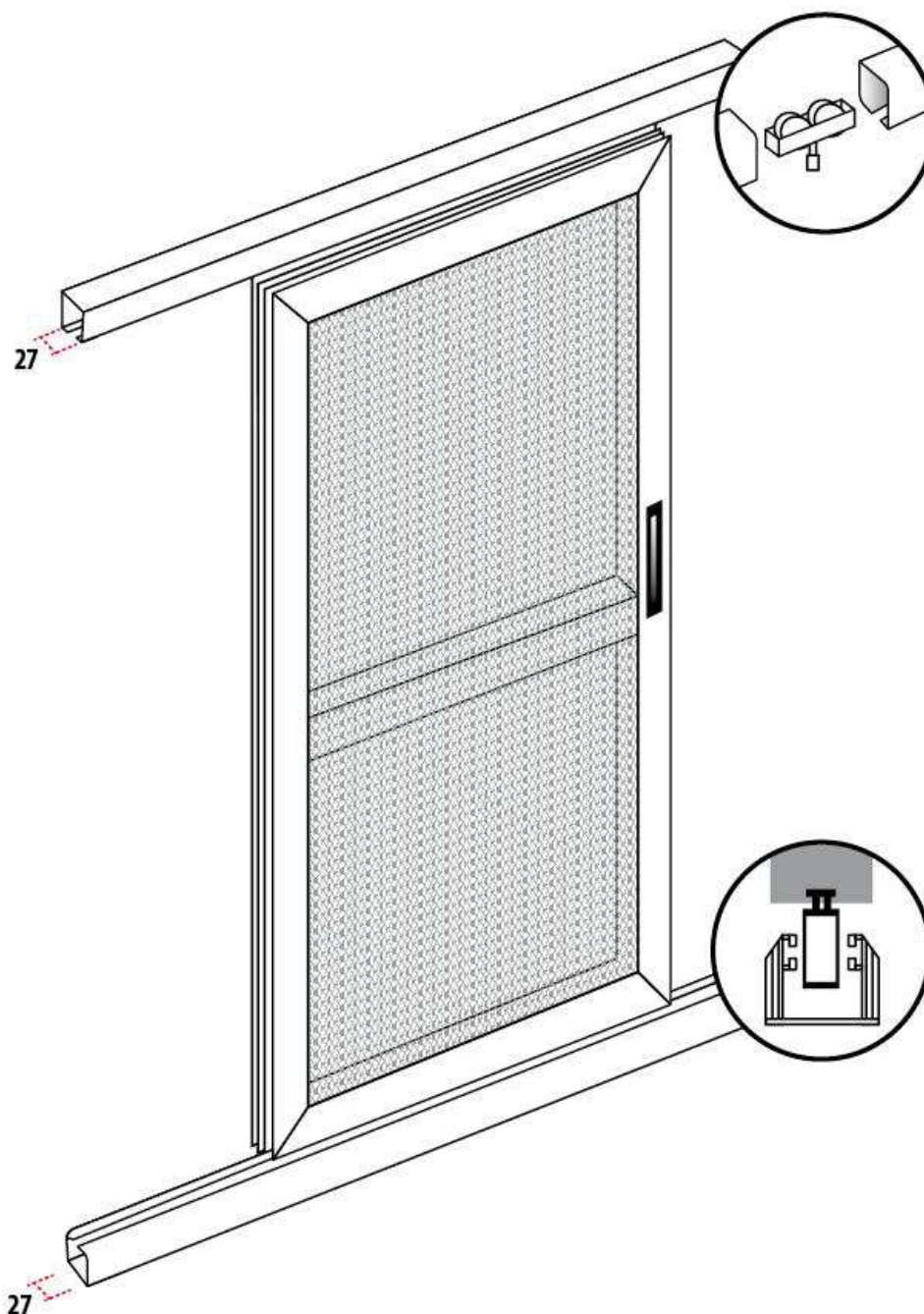

Es una mosquitera ideal para balconeras o espacios grandes.

Material exterior: Aluminio

Material de la tela: Fibra de vidrio recubierta de PVC.

Gama de colores: Toda la carta RAL así como todo tipo de imitaciones a madera.

Posibilidad de montaje en montaje en sistema compacto (entre persiana y ventana)

Ancho de la guía 27mm

Muy resistente.

Deja pasar la luz, el aire y gran visibilidad.

MOSQUITERA SLIDING UNA HOJA

UNA HOJA (MEDIDA HOJA)

	600	700	800	900	1000	1100	1200	1300	1400	1500	1600	1700	1800	1900	2000	2100	2200	2300	2400	2500
1800	241	249	258	267	275	284	292	301	310	318	327	335	344	353	361	370	379	387	396	404
1900	247	256	264	273	281	290	299	307	316	324	333	332	350	359	367	376	358	393	402	410
2000	253	262	270	279	288	296	305	313	322	331	339	348	356	365	374	382	391	399	408	417
2100	259	268	277	285	294	302	311	320	328	337	345	354	363	371	380	388	397	406	414	423
2200	265	274	283	291	300	309	317	326	334	343	352	360	369	377	386	395	403	412	420	429
2300	272	280	289	297	306	315	323	322	341	349	358	366	375	384	392	401	409	418	427	435
2400	278	286	295	304	312	321	329	338	347	355	364	372	381	390	398	407	416	424	433	441

— Fuera de este rango se sirve desmontada para envíos por agencia
Se sumará 10 puntos al descuento del cliente

INCREMENTOS

- Plata ----- + 10%
- RAL standard ----- + 30%
- RAL no standard ----- sobre presupuesto
- Inox ----- + 40%
- Madera ----- + 50%

- Acabados y colores disponibles consultar con Departamento Comercial.
- Se calculará el precio de la mosquitera de dos hojas sumando dos de una hoja.

Nuestro sistema de mosquitera es ideal para zonas de alta frecuencia de paso, pudiendo cubrir grandes dimensiones. La mosquitera abatible lleva sus juntas cortadas en inglete, permitiendo ocultar la escuadra de refuerzo en su interior. Incorpora un muelle de retorno integrado en las bisagras.

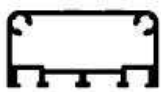
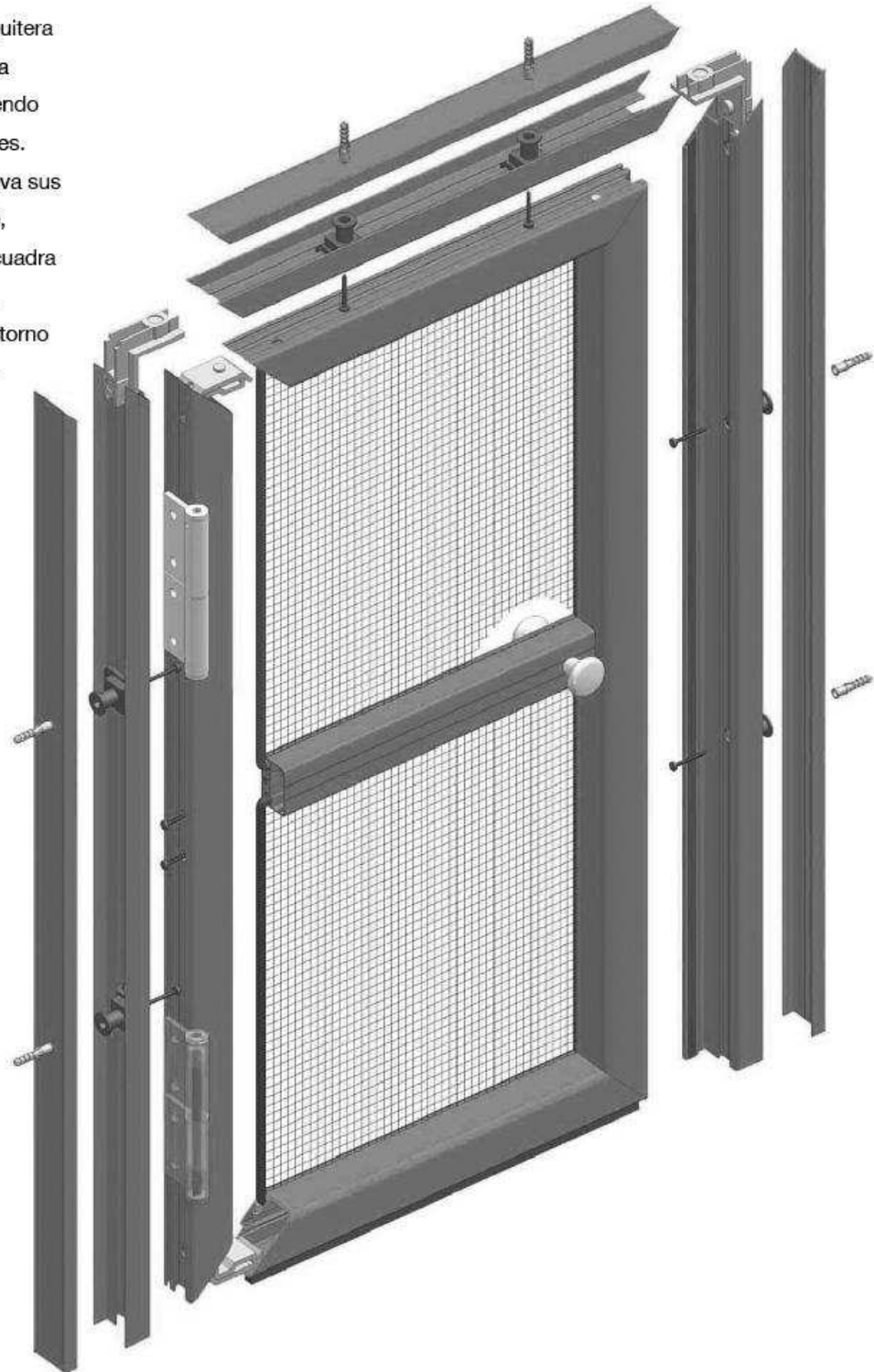

Perfil intermedio puerta abatible



Perfil tapajuntas puerta abatible.

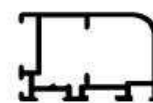

Perfil hoja puerta abatible pequeña

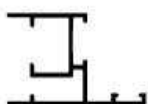

Perfil marco puerta abatible pequeña.



Perfil compensador puerta abatible pequeña.



Perfil intermedio puerta abatible.

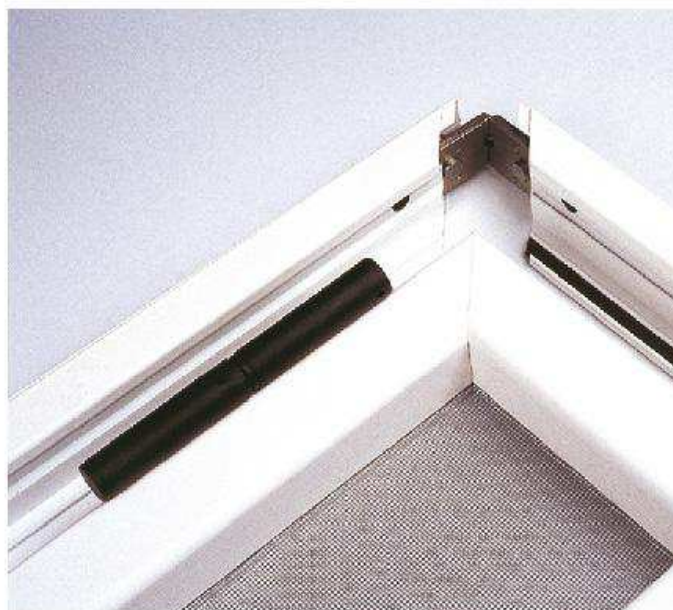

PUERTA ABATIBLE facturación mínima por hoja	2,00 m ²	€	187	m ²
BISAGRAS CIERRAPUERTAS		€	19	

Precio base blanco

INCREMENTOS

- Color RAL en stock: 7011 - 7016 - 7022 - 8014 - 8017 - 9005 - 9010 ----- +5%
- Anodizados: Plata, Bronce e Inox ----- + 10%
- RAL especial: 9006 - 9007 - Gris Grafito ----- + 20%
- Acabados Madera: Nogal oscuro liso - Embero texturado ----- + 30%
- Acabado Madera FOLIADO ----- + 50%
- Otros acabados consultar.
- Se calculará el precio de la mosquitera de dos hojas sumando dos de una hoja.

Elegante mosquitera enrollable lateral, ideal para puertas y ventanas; diseño ergonómico del perfil de la barra de la maneta, que hace fácil y cómodo el accionamiento tanto desde el interior como desde el exterior.

La apertura y cierre de la hoja, aun provista de muelle, resulta muy controlada, evitando movimientos imprevistos y rápidos.

Esta característica, unida a la guía de suelo muy baja, hace de éste un producto ideal para los vanos de paso frecuente.



SIN BARRERA EN EL SUELO

MEDIDAS RECOMENDADAS (mm)	L↔	H↕
MIN.	-	1400
MAX. 1 HOJA	1600	2700
MAX. 2 HOJAS	3200	2700

SECC. HORIZONTAL

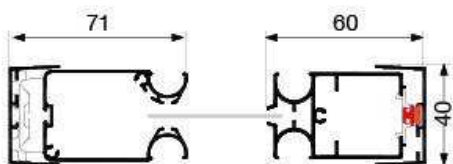

1 hoja

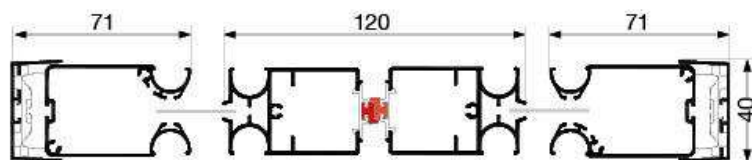

2 hoja

SECC. VERTICAL

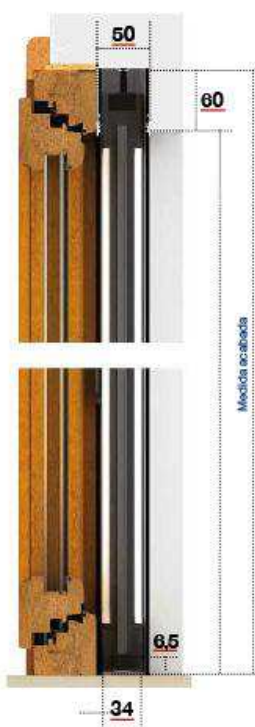

ATENCIÓN

La E50 debe tener 15 cm más de alto que ancho.

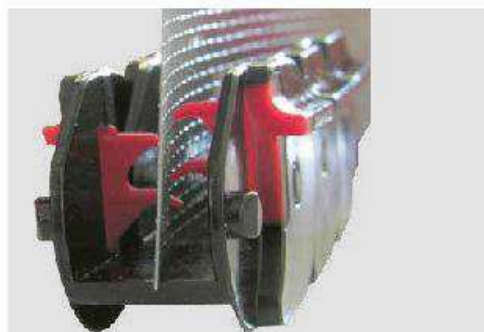

Permite la sujeción de la red dentro de la cadena inferior.
Las lengüetas rojas, compuestas de un material blando, evitan dañar la red y se encastran en la malla, bloqueándola ante los golpes de viento.

ESLABÓN ANTI-VIENTO



E50	facturación mínima por hoja	2,00 m ²	€	145	m ²
------------	-----------------------------	---------------------	---	-----	----------------

Precio base blanco

INCREMENTOS

- Color RAL en stock: 7011 - 7016 - 7022 - 8014 - 8017 - 9005 - 9010 ----- +5%
- Anodizados: Plata, Bronce e Inox ----- + 10%
- RAL especial: 9006 - 9007 - Gris Grafito ----- + 20%
- Acabados Madera: Nogal oscuro liso - Embero texturado ----- + 30%
- Acabado Madera FOLIADO ----- + 50%
- Otros acabados consultar.
- Se calculará el precio de la mosquitera de dos hojas sumando dos de una hoja.

Plisada 40 es una mosquitera para puertas - ventanas de paso frecuente. La ausencia de barrera en el suelo facilita el paso. La sencillez del montaje y desmontaje facilita una completa limpieza del vano y del producto. Puede realizarse con una hoja, dos hojas con cierre central, dos hojas seguidas, tres y cuatro hojas.

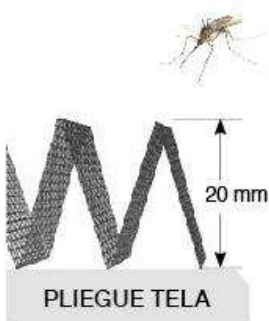

SIN BARRERA EN EL SUELO

ACCIONAMIENTO SUPERIOR DOBLE CADENA



El perfil superior tien un ancho de 40mm.



RED NEGRA ESTÁNDAR, POR ENCARGO EN GRIS

PLUS:



AUSENCIA DE BARRERAS EN EL SUELO

SOLUCIONES:

Las fotos reproducen algunas de las posibles configuraciones de mosquitera Plisada con varias hojas.

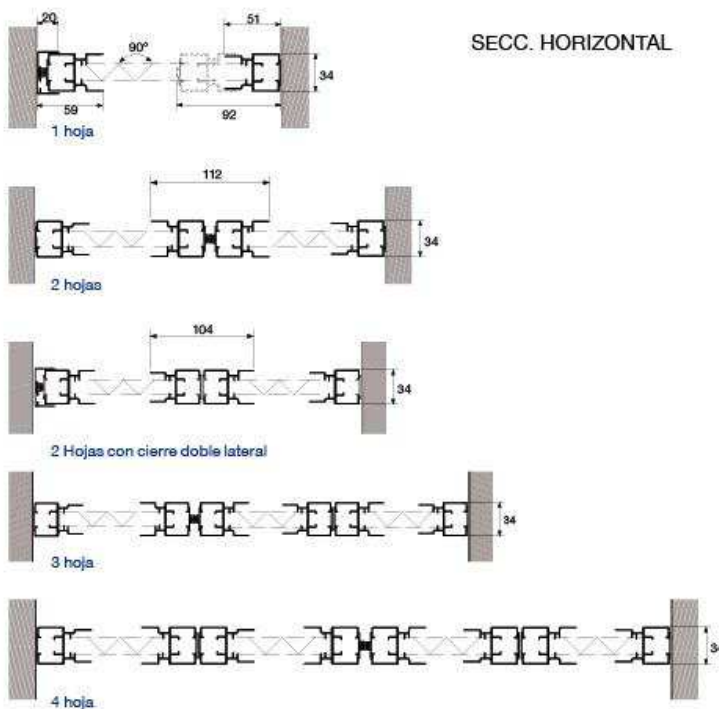

CONFIGURACIÓN 4 HOJAS



TARIFA PLISADA 40

MEDIDAS RECOMENDADAS (mm)		L ↔	H ↔
MIN.		-	-
PLISADA 40	MÁX. RED NEGRA	2000	3000
PLISADA 40	MÁX. RED GRIS	2000	3000



La plisada debe tener 15 cm mas de alto que ancho.

ATENCIÓN

Red negra



PERFIL XL INTERMEDIO - ENGANCHE

OPCIÓN



V-STRIP

		ALTURA mm			
		hasta 2400	2410-2580	2590-2700	2710-3000
ANCHURA mm	900 - 1050	317	337	371	390
	1060-1200	329	351	386	406
	1210-1350	342	366	403	423
	1360-1600	367	388	427	449
	1610-1800	396	407	449	470
	1810-2000 (*)	407	416	466	490

¡ATENCIÓN! LOS MÓDULOS SEÑALADOS CON EL COLOR ■ SON DESACONSEJABLES EN ZONAS CON FUERTE PRESENCIA DE VIENTO, POR LO QUE PARA LAS SOLICITUDES QUE ENCAJAN CON ESTAS MEDIDAS SE RECOMIENDA EL USO DEL PERFIL XL. EN CASO CONTRARIO, LA EMPRESA DECLINA TODA RESPONSABILIDAD POR CUALQUIER MAL FUNCIONAMIENTO.

OPCIONAL

Perfil XL (*)

+ € 58 ud.

Precio base blanco

INCREMENTOS

- Color RAL en stock: 7011 - 7016 - 7022 - 8014 - 8017 - 9005 - 9010 ----- +5%
- Anodizados: Plata, Bronce e Inox ----- + 10%
- RAL especial: 9006 - 9007 - Gris Grafito ----- + 20%
- Acabados Madera: Nogal oscuro liso - Embero texturado ----- + 30%
- Acabado Madera FOLIADO ----- + 50%
- Otros acabados consultar.
- Se calculará el precio de la mosquitera de dos hojas sumando dos de una hoja.

Plisada 22 VENTANA es una mosquitera para puertas y ventanas con red plisada de recogida vertical a fricción. El uso de la varilla de accionamiento facilita las operaciones de apertura y cierre. La red plisada viene de serie en color negro, por encargo en gris.

OPCIONAL

- varilla de accionamiento 50 cm





MEDIDAS RECOMENDADAS (mm)	L \leftrightarrow	H \updownarrow
MIN.	300	-
MAX.	1.400	2.500



	22 VENTANA facturación mín. 1,50 m ²	€	116	m ²
OPCIONAL	Varilla de accionamiento 22	+ €	13	ud.

Precio base blanco

INCREMENTOS

- Color RAL en stock: 7011 - 7016 - 7022 - 8014 - 8017 - 9005 - 9010 +5%
- Anodizados: Plata, Bronce e Inox + 10%
- RAL especial: 9006 - 9007 - Gris Grafito + 20%
- Acabados Madera: Nogal oscuro liso - Embero texturado + 30%
- Acabado Madera FOLIADO + 50%
- Otros acabados consultar.
- Se calculará el precio de la mosquitera de dos hojas sumando dos de una hoja.

Plisada 22 lateral es una mosquitera para puertas-ventanas con red plisada con recogida lateral. Está disponible con una o dos hojas. La guía de suelo con perfil rebajado de 7 mm facilita el paso. Equipada con cierre magnético, por encargo con felpudo.

La red plisada viene de serie en color negro, por encargo en gris.



SIN BARRERA EN EL SUELO

MEDIDAS RECOMENDADAS (mm)	L↔	H↕
	MIN.	-
MAX. 1 HOJA	2.400	3.000
MAX. 2 HOJA	4.800	3.000



SECC. HORIZONTAL LATERAL 0.22

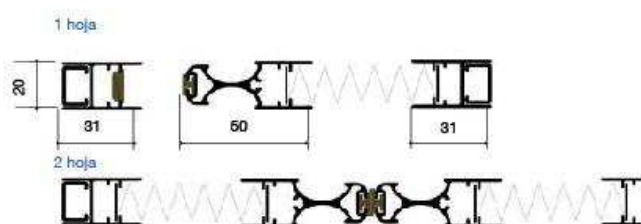

SIN BARRERA EN EL SUELO

22 LATERAL

facturación mínima por hoja 1,50 m²

€

116

m²

Precio base blanco

INCREMENTOS

- Color RAL en stock: 7011 - 7016 - 7022 - 8014 - 8017 - 9005 - 9010 +5%
- Anodizados: Plata, Bronce e Inox + 10%
- RAL especial: 9006 - 9007 - Gris Grafito + 20%
- Acabados Madera: Nogal oscuro liso - Embero texturado + 30%
- Acabado Madera FOLIADO + 50%
- Otros acabados consultar.
- Se calculará el precio de la mosquitera de dos hojas sumando dos de una hoja.

Plisada 22 reversible es una mosquitera para puerta-ventanas con red plisada con apertura lateral en ambos lados. La red se encuentra entre dos perfiles correderos de aluminio que permiten la recogida total de la misma y su extensión en fase de apertura en toda su longitud.

Estas características la hacen particularmente indicada en combinación con marcos correderos.

La guía de suelo con perfil rebajado facilita el paso. La red plisada viene de serie en color negro, por encargo en gris.



SIN BARRERA EN EL SUELO

MEDIDAS RECOMENDADAS (mm)	L ↔	H ⇕
MIN.	-	600
MAX.	2.400	3.000

TIPOS DE APERTURA

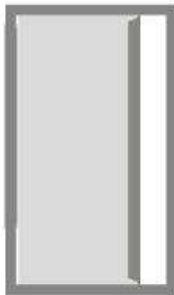

LADO DCHA.

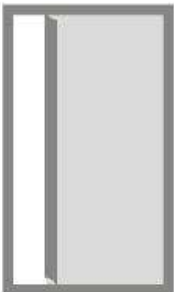

LADO IZQ.

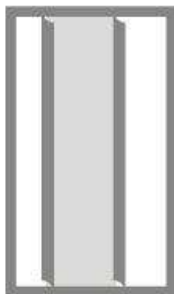

AMBOS LADOS



SECC. HORIZONTAL 0.22 REVERSIBLE



22 REVERSIBLE				
facturación mínima por hoja	2,00 m ²	€	135	m ²

Precio base blanco

INCREMENTOS

- Color RAL en stock: 7011 - 7016 - 7022 - 8014 - 8017 - 9005 - 9010 +5%
- Anodizados: Plata, Bronce e Inox + 10%
- RAL especial: 9006 - 9007 - Gris Grafito + 20%
- Acabados Madera: Nogal oscuro liso - Embero texturado + 30%
- Acabado Madera FOLIADO + 50%
- Otros acabados consultar.
- Se calculará el precio de la mosquitera de dos hojas sumando dos de una hoja.

SISTEMAS ENROLLABLES MOTORIZADOS

ROND 80 - 100

CUBO 80 - 100 - 130



MOSQUITERAS
PROTECCIÓN SOLAR
CRISTAL



Mosquitera, Black Out, Screen, sistema enrollable vertical para grandes dimensiones. Recogida con cardán o motorizado.

El cajón de enrollado tiene un espesor máximo de : Rond 100 (105 mm) Rond 80 (88 mm).

Perfecta combinación de elegancia y funcionalidad y la solución más adecuada para el cierre de grandes aperturas.

Sus peculiares características la hacen particularmente indicada para ambientes como terrazas y porches. Aperturas con una única tela y con absoluta seguridad, gracias al sistema Zip Antiviento.

NOTA: El producto tiene como característica particular la posible formación de pequeñas arrugas en la junta de la soldadura entre la cremallera (zip) y los distintos tejidos / redes, así como posibles descuadres, que deben considerarse características y no defectos del mismo.



CAJÓN REDONDEADO 80 CON CLIPS DE FIJACIÓN AL TECHO

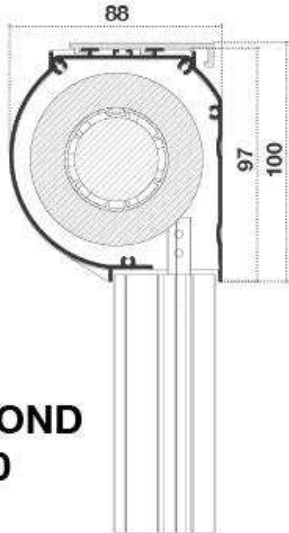

ROND 80

CAJÓN REDONDEADO CON CLIPS DE FIJACIÓN AL TECHO

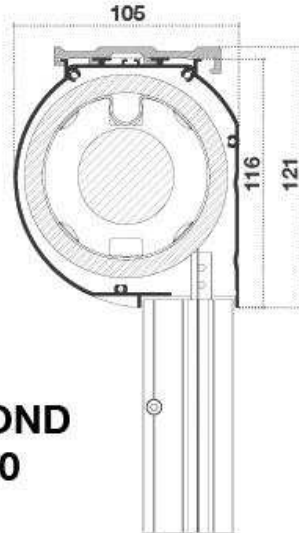

ROND 100



OPCIÓN CARDÁN

GUÍA ZIP ESTÁNDAR

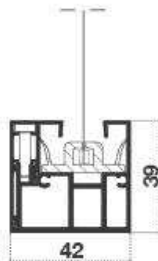

BARRA MANETA

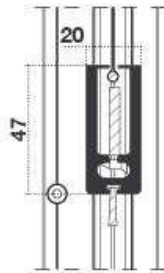

OPCIÓN MOTOR



Para una instalación más sencilla, se suministrarán las guías en dos perfiles.



GREENGUARD®

Certificación de productos con bajas emisiones y contenido de ormaldehído. (Directiva 2010/75 / UE)



ELASTIK NET

Red (malla 17x13 en 1") alto espesor que asegura elasticidad y resistencia. Triple resistente que la Classic Net.



Sistema que asegura el más alto sellado con respecto a la fuga de la tela en el caso de viento.



SENSOR DE VIENTO



MICROBAN

Protección antimicrobiana. Aditivo para proteger contra el crecimiento de bacterias en superficies de la red, mejora la resistencia a las manchas y olores.



Fabricado en Italia, precio sujeto a condiciones (entrega de 3 a 4 semanas)

Mosquitera, Black Out, Screen, sistema enrollable vertical para grandes dimensiones. Recogida con cardán o motorizado. El cajón de enrollado tiene un espesor máximo de: Cubo 100 (103 mm) Cubo 80 (83 mm).

Perfecta combinación de elegancia y funcionalidad y la solución más adecuada para el cierre de grandes aperturas con una única tela y con absoluta seguridad, gracias al sistema Zip Antiviento. Instalación frontal y entre paredes.

Sus peculiares características la hacen particularmente indicada para ambientes como terrazas y porches.

NOTA: El producto tiene como característica particular la posible formación de pequeñas arrugas en la junta de la soldadura entre la cremallera (zip) y los distintos tejidos / redes, así como posibles descuadres, que deben considerarse características y no defectos del mismo.



CAJÓN CUADRADO 80-100-130

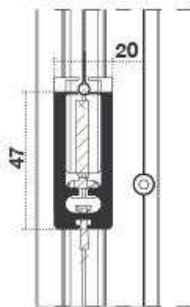
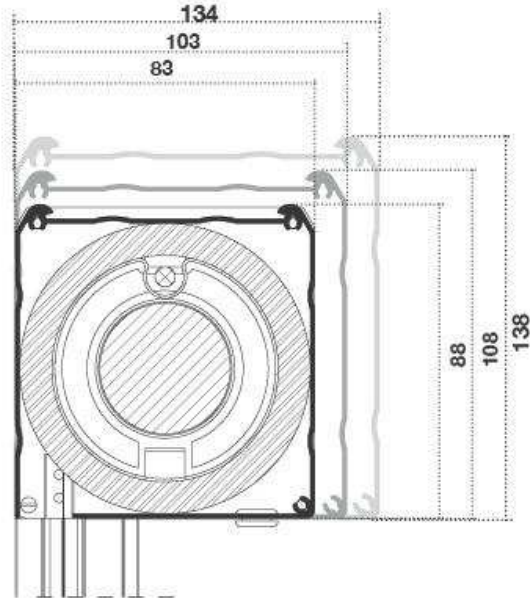

**CUBO
80-100-130**

GUÍA ZIP ESTÁNDAR

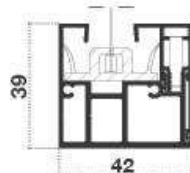

OPCIÓN CARDÁN



OPCIÓN MOTOR



Para una instalación más sencilla, se suministrarán las guías en dos perfiles.



GREENGUARD®

Certificación de productos con bajas emisiones y contenido de ormaldehído. (Directiva 2010/75 / UE)



ELASTIK NET

Red (malla 17x13 en 1") alto espesor que asegura elasticidad y resistencia. Triple resistente que la Classic Net.



ZIP

Sistema que asegura el más alto sellado con respecto a la fuga de la tela en el caso de viento.



SENSOR DE VIENTO



MICROBAN

Protección antimicrobiana. Aditivo para proteger contra el crecimiento de bacterias en superficies de la red, mejora la resistencia a las manchas y olores.



Fabricado en Italia, precio sujeto a condiciones (entrega de 3 a 4 semanas)

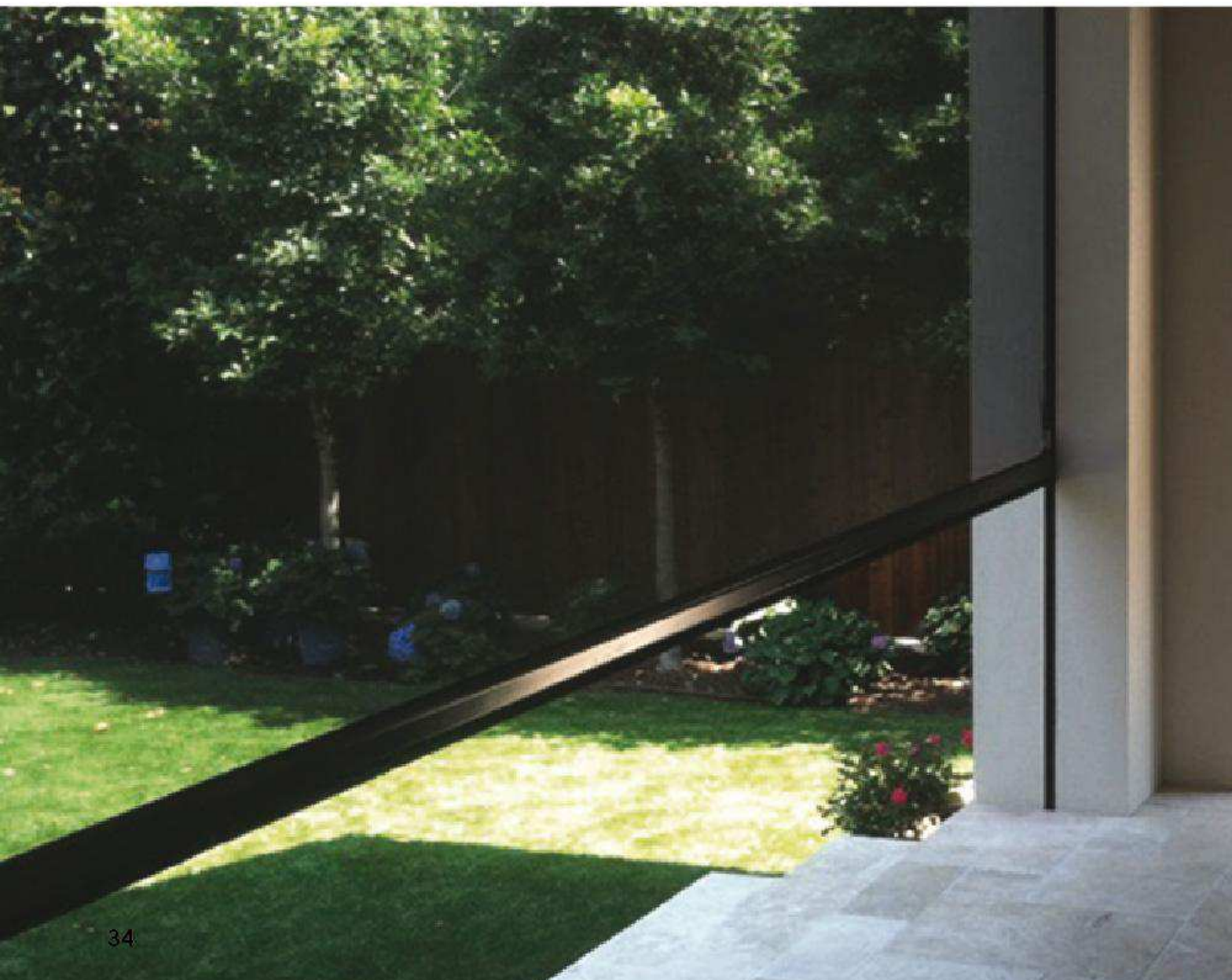



COLOR PERFILES

La empresa puede ofrecer otros colores bajo presupuesto.

	001 BLANCO 9010		006 NEGRO OPACO 9006
	002 MARRIL 1013		008V BRONCE BARNIZADO
	003 MARRÓN 8017		009 PLATA OX
	004 VERDE 6006		007B TESTA DI MORO CHIARO

RESTO RAL- CONSULTAR



MEDIDAS RECOMENDADAS (mm)		80		100	
		L ↔ min-max	H ↔ max (mm)	L ↔ min-max	H ↔ max (mm)
ROND 80/100	MOSQUITERA	570 - 3000	2400	570 - 5000	3500

MEDIDAS RECOMENDADAS (mm)		80		100		130	
		L ↔ min-max	H ↔ max (mm)	L ↔ min-max	H ↔ max (mm)	L ↔ min-max	H ↔ max (mm)
CUBO 80/100/130	MOSQUITERA	570 - 3000	2400	570 - 5000	3500	570 - 5000	4500

SISTEMAS ROND 80-100 / CUBO 80-100-130

	No incluido accionamiento mín. fact. Serie 80: 2 m ² - Serie 100-130: 3 m ² hoja		
ROND-CUBO 80/100		€	- m ²
CUBO 130		€	- m ²

INCREMENTOS

	ACCIONAMIENTO	€/Und	
OPCIONAL	MOTOR CON FINAL DE RECORRIDO MECÁNICO	+ €	- Ud.
	MOTOR RADIOCONTROL	+ €	- Ud.
	RADIO 1 CONTROL REMOTO (PEDIDO 1 MOTOR)	+ €	- Ud.
	RADIO 2 C. REMOTO (PEDIDO HASTA 2 MOTORES)	+ €	- Ud.
	CARDÁN	+ €	- Ud.

	DETECTOR VIENTO / WIND DETECTOR	€/Und	
	DETECTOR VIENTO- ALIMENTACIÓN SOLAR	+ €	- Ud.
	DETECTOR VIENTO- ALIMENTACIÓN CABLE	+ €	- Ud.
	CENTRALITA PARA MOTOR MECÁNICO	+ €	- Ud.



Fabricado en Italia, precio sujeto a condiciones (entrega de 3 a 4 semanas)





RESTO RAL- CONSULTAR



MUESTRARIO DE TEJIDOS
VER TELAS PAG. 50

MEDIDAS RECOMENDADAS (mm)		80		100	
		L ↔ min-max	H ↔ max (mm)	L ↔ min-max	H ↔ max (mm)
ROND 80/100	OSCURECEDOR STD (PVC)	570 - 3000	1800	570 - 5000	3000
	OSCURECEDOR SOLTIS B92	570 - 3000	1800	570 - 5000	3000
	FILTRANTE / SG 989 SOLTIS 86/92	570 - 3000	1600	570 - 5000	2800

MEDIDAS RECOMENDADAS (mm)		80		100		130	
		L ↔ min-max	H ↔ max (mm)	L ↔ min-max	H ↔ max (mm)	L ↔ min-max	H ↔ max (mm)
CUBO 80/100/130	OSCURECEDOR STD (PVC)	570 - 3000	1800	570 - 5000	3000	570 - 5000	4500
	OSCURECEDOR SOLTIS B92	570 - 3000	1800	570 - 5000	3000	570 - 5000	3500
	FILTRANTE / SG 989 SOLTIS 86/92	570 - 3000	1600	570 - 5000	2800	570 - 5000	3500

SISTEMAS ROND 80-100 / CUBO 80-100-130

No incluido accionamiento mín. fact. Serie 80: 2 m ² - Serie 100-130: 3 m ² hoja		
ROND-CUBO 80/100	€	- m ²
CUBO 130	€	- m ²

INCREMENTOS

ACCIONAMIENTO		€/Und	
OPCIONAL	MOTOR CON FINAL DE RECORRIDO MECÁNICO	+ €	- Ud.
	MOTOR RADIOCONTROL	+ €	- Ud.
	RADIO 1 CONTROL REMOTO (PEDIDO 1 MOTOR)	+ €	- Ud.
	RADIO 2 C. REMOTO (PEDIDO HASTA 2 MOTORES)	+ €	- Ud.
	CARDÁN	+ €	- Ud.

TELAS VER PAG. 44		€/Und	
OPCIONAL	OSCURECEDOR OPATEX	+ €	- m ²
	FILTRANTE SOLTIS 86	+ €	- m ²
	FILTRANTE SOLTIS 92	+ €	- m ²
	FILTRANTE SCREEN SG 989	+ €	- m ²
	OSCURECEDOR SCREEN SG BLOCKOUT	+ €	- m ²
	OSCURECEDOR SOLTIS B92	+ €	- m ²

DETECTOR VIENTO		€/Und	
	DETECTOR VIENTO- ALIMENTACIÓN SOLAR	+ €	- Ud.
	DETECTOR VIENTO- ALIMENTACIÓN CABLE	+ €	- Ud.
	CENTRALITA PARA MOTOR MECÁNICO	+ €	- Ud.

Cabezal P42 (Blanco)	
Tela 1800	€ 46 ml
Tela 2400	€ 49 ml

Cabezal R33 (Blanco)	
Tela 1400	€ 30 ml

Guía Semi-Antiviento (Blanco)	
	€ 7 ml

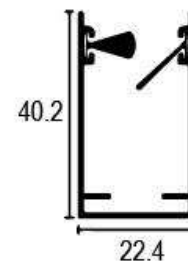
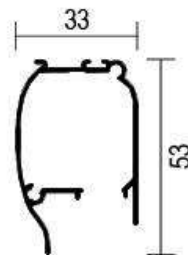
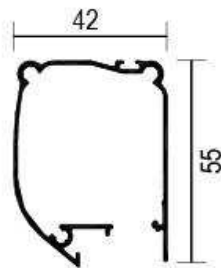

Kit P42 / Autoanclaje		
Blanco	€ 7,56	ud
Negro	€ 7,56	ud

Kit P42		
Blanco	€ 6,73	ud
Negro	€ 6,73	ud

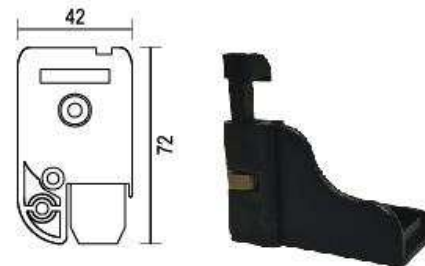

Kit Oculito (Juego)		
Blanco	€ 1,09	jgo
Negro	€ 1,09	jgo

Freno		
P42	€ 7,82	ud
R33	€ 7,82	ud

Kit R33		
Blanco	€ 6,73	ud
Negro	€ 6,73	ud

Sólo se sirve el retenedor de tela.



INCREMENTOS

- Ral básico stock y plata ----- +15%
- Ral básico no stock ----- +15%
- Ral especial ----- Consultar Dep Comercial
- Anodizados ----- +25%
- Maderas stock ----- +45%
- Maderas no stock ----- Consultar Dep Comercial
- Foliados ----- +85%
- Otros acabados consultar.
- Colores, acabados e incrementos, consulte página 40.



Perfil Corredera		
Blanco	€ 8,05	ml

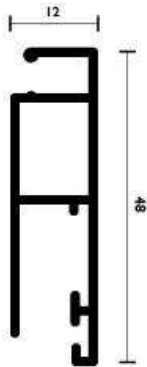

Rectangular 35x10 (Travesaño)		
Blanco	€ 13,71	ml



Perfil "Z"		
Blanco	€ 6,10	ml

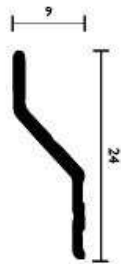

Kit mosquitera		
Inglete	€ 3,09	ud



Asa Mosquitera		
Blanco	€ 0,71	ud
Negro	€ 0,71	ud



Goma mosquitera		
	€ 0,48	ud



Felpa mosquitera		
	€ 0,19	ud



INCREMENTOS

- Ral básico stock y plata ----- +15%
- Ral básico no stock ----- +15%
- Ral especial ----- Consultar Dep Comercial
- Anodizados ----- +25%
- Maderas stock ----- +45%
- Maderas no stock ----- Consultar Dep Comercial
- Foliados ----- +85%
- Otros acabados consultar.
- Colores, acabados e incrementos, consulte página 40.

Colores básicos STOCK

1015	7011	8007
3005	7016	8014
6005	7022	9005 negro mate
6009	7035	9010 blanco mate

Colores Básicos Texturados (forfait +30€)

1015 txt	7022 txt	9016 Blanco mate txt
6009 txt	8014 txt	2100 Sable
7016 txt	9005 txt	Mars 2525 (Óxido)

Plazo de producción de 15 días.

Colores básicos NO STOCK (forfait +30€)

6002	8017	9005
7022 mate	8019	
7038	8019 mate	

Plazo de producción 15 días.

Los colores de estos acabados son orientativos y pueden tener diferencias con los originales.

Anodizados Stock



Acabados en madera Stock (Lacado)



Acabados en madera Stock (Foliado)



ACABADOS EN MADERA NO STOCK

Plazo de entrega de 15 a 20 días con un forfait de 50€.
Consultar colores con el Departamento Comercial.

Los colores de estos acabados son orientativos y pueden tener diferencias con los originales.

TELAS DISPONIBLES

TELA MOSQUITERA

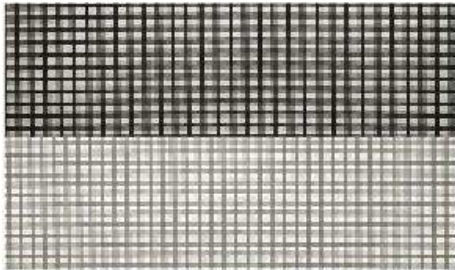

TELA 1286
NEGRA

TELA 1272
GRIS



FILTRANTE



CRYSTAL
T80

COD:
DM

COD:
DL

COD:
DO

COD:
DQ



OSCURANTE



COD:
Q4

COD:
Q8

COD:
Q5

COD:
DJ

COD:
DK

COD:
DI



OSCURANTE BLOCKOUT



COD:
R3

COD:
R4

COD:
R2



**MUESTRARIO
TELAS**

EL MUESTRARIO DE TELAS ESTA DISPONIBLE CON
EL PRIMER PEDIDO

INFORMACION TIPOLOGÍA TELAS

OPATEX OSCURECEDOR



Los tejidos de la familia Opatex garantizan, gracias a su estructura reforzada, un oscurecimiento total junto con una excelente estabilidad dimensional ideal para las grandes dimensiones. Las cuatro referencias en bicolor permiten adaptar el producto a las más variadas exigencias de tipo arquitectónico. Ideal para instalación en pérgolas y terrazas.

SOLTIS © 86 FILTRANTE



Las telas Soltis 86 en exterior bloquean hasta el 88% de la radiación solar. Al mismo tiempo, la microperforación garantiza una excepcional transparencia y visibilidad hacia el exterior. Autoextinguible en Clase 1, puede ser utilizado también en interior.

SOLTIS © 92 FILTRANTE



Es un tejido reciclable para persianas de exterior o de interior. Gracias a las microaireaciones los tejidos Soltis 92 regulan el aporte de calor. Utilizados en exteriores permiten bloquear hasta el 97% de la energía solar.

SG 989 FILTRANTE SG BLOCKOUT OSCURECEDOR



SG989 es un tejido reciclable para persianas de exterior o de interior.

BLOCKOUT es un tejido reciclable para persianas oscurecedoras de interior o de exterior.

SOLTIS © B92 OSCURECEDOR



Soltis B92 no permite ninguna transmisión apreciable de luz visible, rayos infrarrojos o U.V. Todos los componentes del espectro solar son bloqueados (clase 7 EN14501 oscurecimiento hasta 100.000 lux)

PEDIDOS

1. El cliente podrá cursar sus pedidos por fax, correo electrónico.
2. Los pedidos se envían con herrajes o complementos normalizados. En caso de elementos diferentes se deberán especificar en el pedido.
3. Una vez recibido el pedido, MOSQUIDECO se reserva el derecho de aceptar o rechazar las posibles peticiones de anulación o modificación.

TRANSPORTES

1. SERVICIO TRANSPORTE POR AGENCIA PENÍNSULA Y BALEARES.

Se cobrarán portes:

- Pedidos inferiores a 100€ en material a medida. En material en largo consultar.
- Envíos diferentes a la dirección del cliente.
- Estos portes se incrementarán al precio final de la mosquitera.

2. SERVICIO TRANSPORTE POR AGENCIA CANARIAS, CEUTA Y MELILLA:

- Los envíos a Canarias, Ceuta y Melilla serán enviados en concepto FOB (colocar la mercancías en cualquier punto de la península) y llevará un cargo de 12€/expedición en concepto de gestión de aduana.

RECEPCIÓN DE MERCANCIAS

1. Corresponde al cliente cerciorarse de que los paquetes o bultos se los entreguen en correcto estado. En caso de rotura, deterioro o cualquier otra deficiencia relevante del paquete deberá manifestarlo en el mismo acto al transportista, haciéndolo constar en el correspondiente albarán y disponiendo de 45h. para notificar y devolver la mercancía a MOSQUIDECO. De no proceder así, tanto la agencia de transporte como MOSQUIDECO no se harán responsables.
2. Recomendamos comprobar todos los productos antes de salir de sus instalaciones.
3. Los paquetes remitidos a MOSQUIDECO de envíos de tejidos, arreglos... serán pagados por el cliente.

CONDICIONES DE PAGO

1. **REEMBOLSO:** Se abonará a la agencia de transporte al recibir la mercancía.
2. **GIRO DOMICILIADO:** El cliente deberá facilitar el IBAN y el BIC completo de su cuenta bancaria, responsabilizándose de las consecuencias de cualquier error en el suministro de dicho dato. La Forma de Pago será 30 días.

GARANTIA:

1. MOSQUIDECO garantiza todos sus productos por tiempo de dos años, siempre y cuando el uso dado a los mismos sea el adecuado. MOSQUIDECO se reserva el derecho de examinar por sus propios medios el uso a que haya sido sometido.
2. Nuestra garantía cubre exclusivamente el material.

INCIDENCIAS

1. El cliente notificará a MOSQUIDECO el tipo de incidencia indicando el nº de pedido o factura.
2. MOSQUIDECO analizará la incidencia e indicará al cliente la forma de proceder.
3. Toda reposición de mercancía se enviará FACTURADA.
4. El cliente tiene un plazo máximo de 3 meses para la devolución del material.
5. No se admiten devoluciones por otra agencias de transporte diferente a las indicadas por MOSQUIDECO.
6. Una vez comprobado el material devuelto MOSQUIDECO procederá a resolver la incidencia.

REPARACIONES

1. MOSQUIDECO sólo efectúa reparaciones de sus productos.
2. El coste de envío de material para su reparación correrá a cargo del cliente, si no está en periodo de garantía.

TRABAJOS ESPECIALES DE PRODUCTOS

1. Se consideran trabajos especiales aquellos productos que no estén en tarifa, que necesitan un tratamiento especial o que por petición del cliente, alteren los componentes de fabricación del producto.
2. Se recomienda al cliente que revise las observaciones especiales de cada producto y solicite presupuesto antes de confirmar el pedido.

PRECIOS TARIFADOS

1. Precio vigente salvo error tipográfico o modificación por parte de MOSQUIDECO.
2. IVA no incluido
3. Esta tarifa anula las anteriores.



mosquideco
mosquiteras

Distribuidor oficial: